

特長

- 1 基礎工としての型枠作業は一切必要なく、仮設材が不要なため工期の短縮化が図れます。
- 2 基礎ブロックは、敷設完了と同時にブロック積上げの施工ができ、養生期間が省け、河川工事の水替期間の短縮化が図れます。
- 3 床掘りによる予掘土量が少なくてすみます。

標準図

【I型(1:0.3~0.5用)】

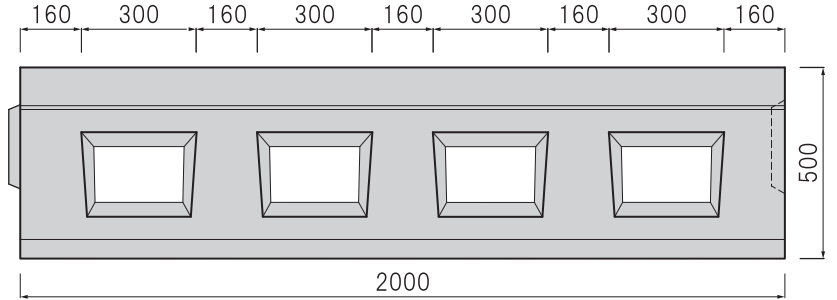
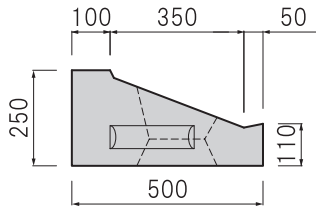

参考重量 354kg

【II型(1:0.3~0.5用)】

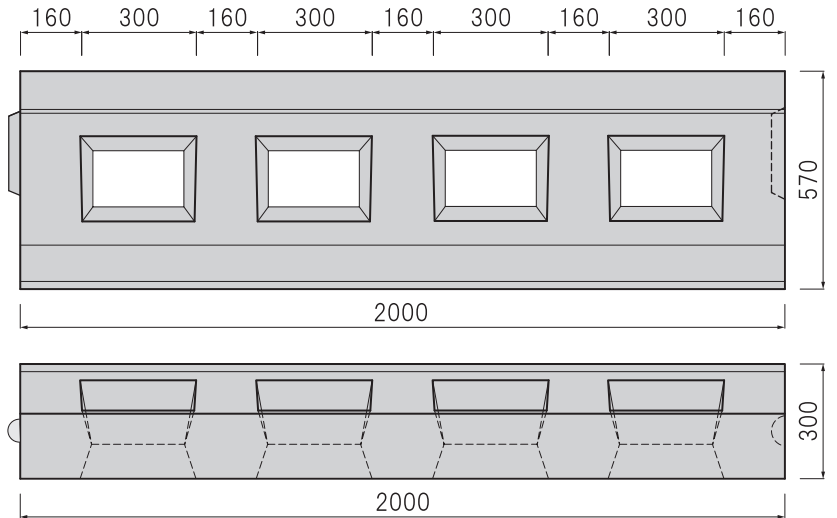
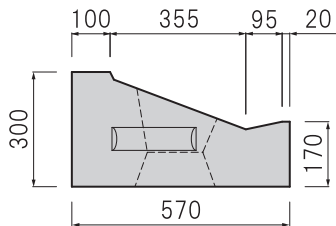

参考重量 440kg

※ II型はより施工性の良いL=3.0m、4.0mの長尺ブロックも製造できます。

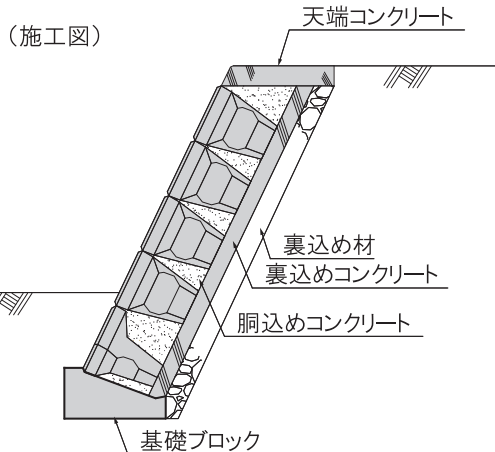

歩掛表

(10m当り)

区分	積み基礎用		備考
	数量	単位	
基礎ブロック	10.0	m	
世話役	0.10	人	
特殊作業員	0.10	人	
普通作業員	0.25	人	
機械使用時間	0.10	日	トラッククレーン4.8~4.9t
中詰材料 I 型	0.14	m <sup>3</sup>	0.027m <sup>3</sup> /個 (L=2.0m)
中詰材料 II 型	0.33	m <sup>3</sup>	0.065m <sup>3</sup> /個 (L=2.0m)

分類

河川環境類

品名

基礎ブロック

備考

Ⅲ型

標準図

【Ⅲ型(1~2割勾配用)】

■側面図

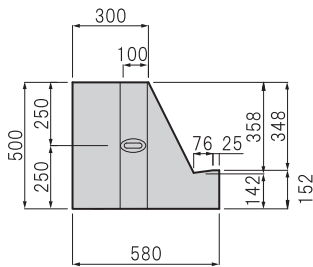

標準ブロック  
L=2000  
参考重量 645kg

■平面図

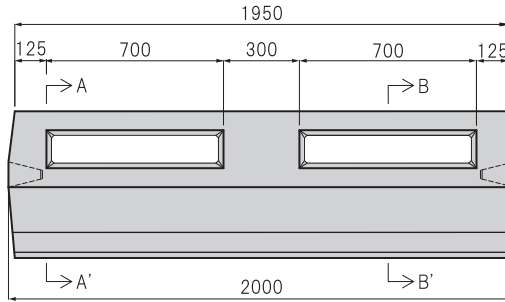

■底面図

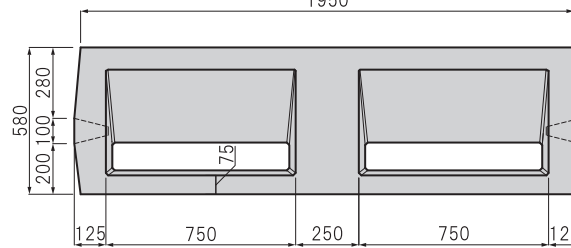

A-A'

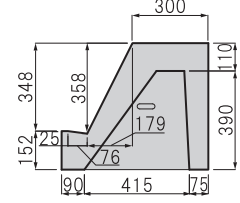

B-B'

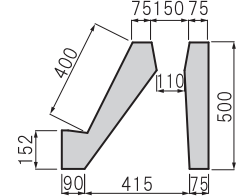

■側面図

カーブ施工、端部調整用  
L=1000  
参考重量 315kg

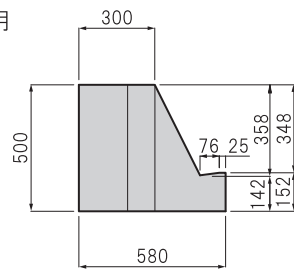

■平面図

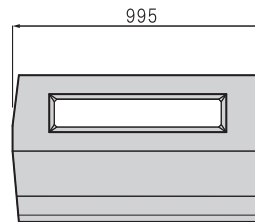

施工図

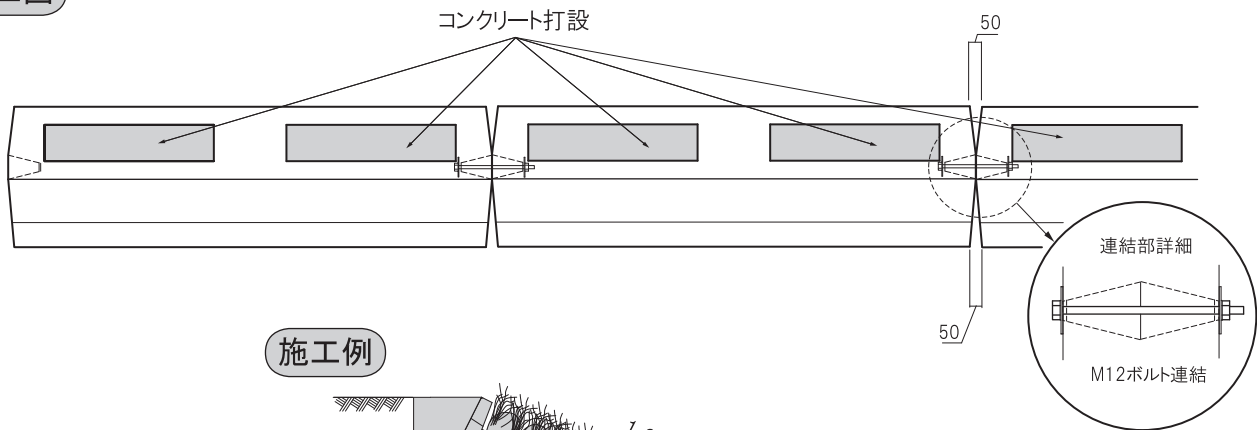

施工例

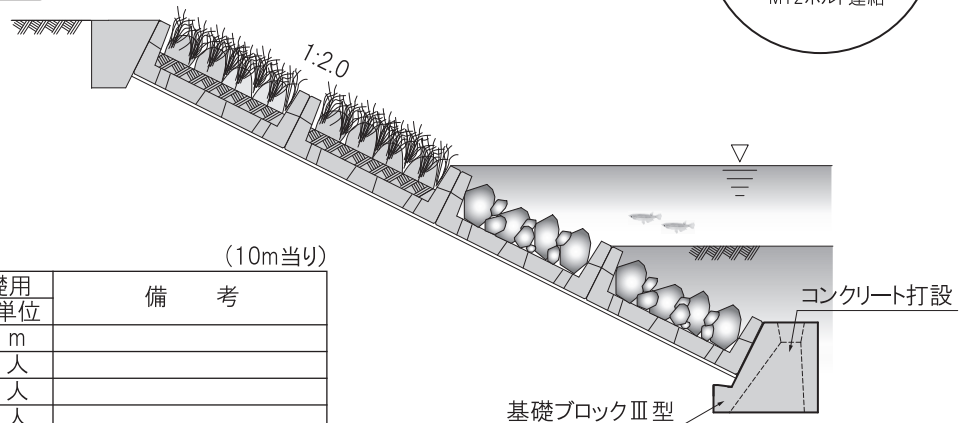

歩掛表

(10m当り)

区分	張り基礎用		備考
	数量	単位	
基礎ブロック	10.0	m	
世話役	0.11	人	
特殊作業員	0.11	人	
普通作業員	0.28	人	
機械使用時間	0.11	日	トラッククレーン4.8~4.9t
中詰材料	0.84	m <sup>3</sup>	0.168m <sup>3</sup> /個(L=2.0m)

基礎ブロックⅢ型

コンクリート打設